

DÚ č. 5 – 7. roč. B variant – Dorotka, Nikolas, Alexandra

Slovenský jazyk

Prečítaj si článok *Bračekovia mravčekovia* - Čítanka č. 2, str. 42

Do zošita si napíš názov článku – BRAČEKOVIA MRAVČEKOVIA.

Z článku vypíš všetky mená. Na aké písmená sa začínajú?

Napíš názvy mesiacov:

JANUÁR, FEBRUÁR, MAREC, APRÍL, MÁJ, JÚN, JÚL, AUGUST, SEPTEMBER, OKTÓBER,
NOVEMBER, DECEMBER

Matematika

Rysovanie čiar

Na rysovanie potrebuješ zastrúhanú ceruzku a pravítko.

Pospájaj body pomocou pravítka.





Včielka lietala z kvetu na kvet. Spoj kvety tak, aby sa čiary neprekrížili.

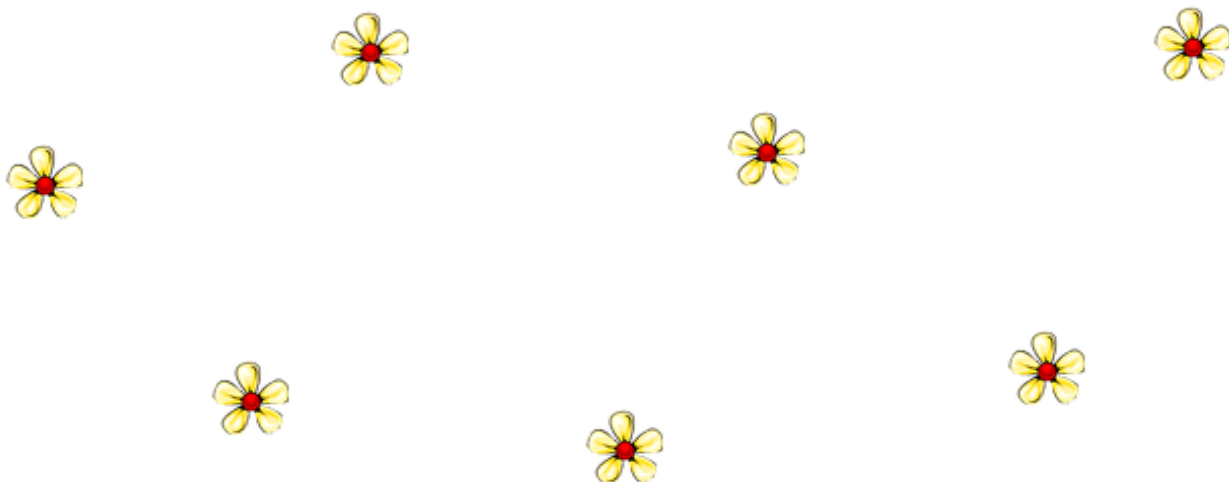

Spoj pravítkom čísla od 1 do 20.

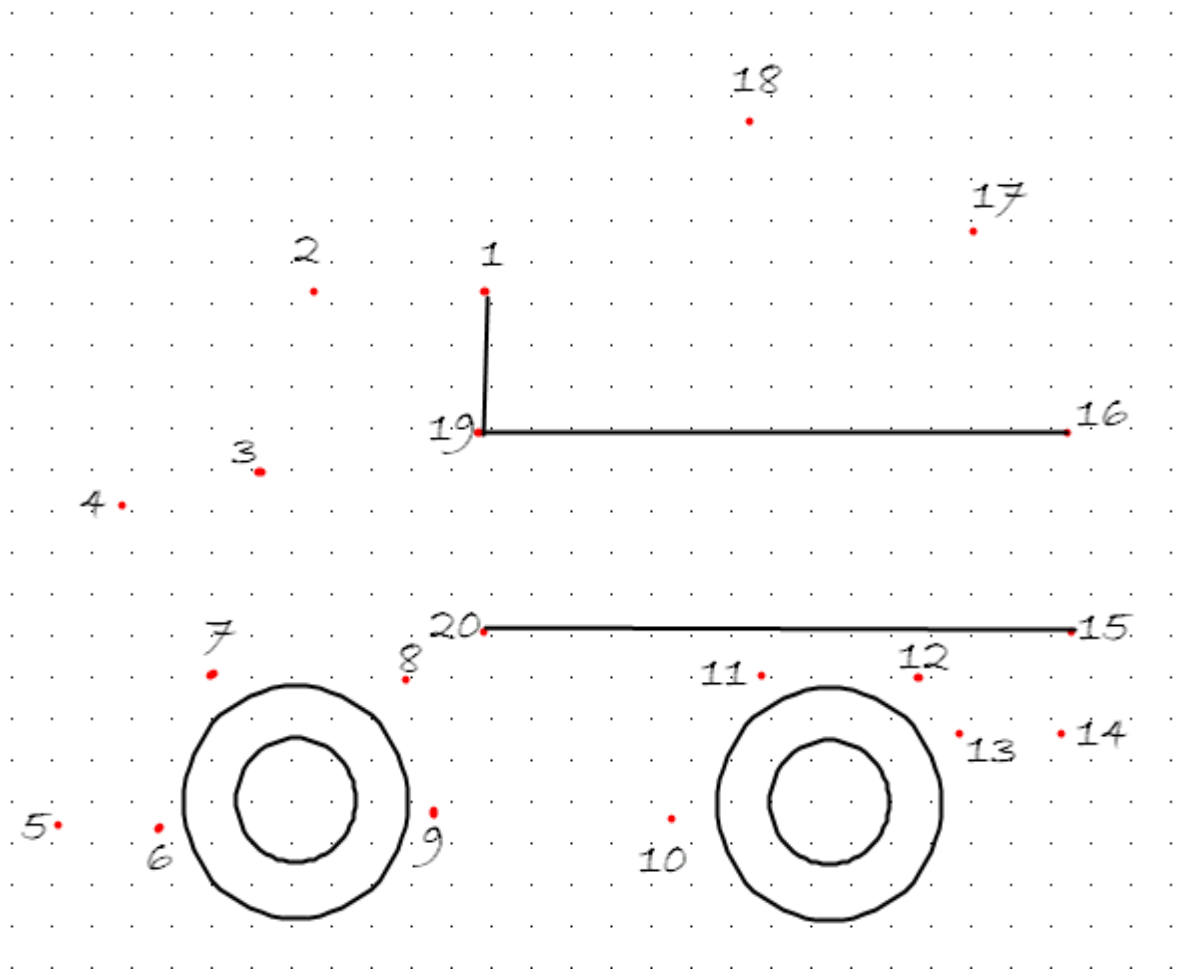

Napiš si do zošita:

Jednotky dĺžky – 1m, 1 cm

Na meranie používame centimeter, meter, pravítko.

1 meter – 1m

1 centimeter – 1 cm

1 m = 100 cm

100 cm = 1 m

Odmeraj úsečky a zapiš ich dĺžku v cm.

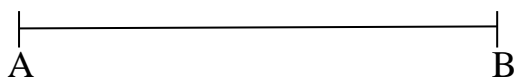

$$|AB| = 6 \text{ cm}$$

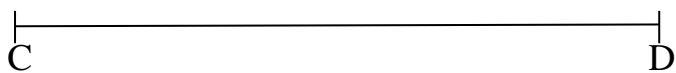

$$| \quad | = \text{ cm}$$

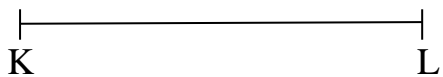

$$| \quad | = \text{ cm}$$

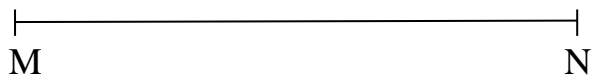

$$| \quad | = \text{ cm}$$

Narysuj úsečky:

$$|OP| = 4 \text{ cm}$$

$$|RS| = 9 \text{ cm}$$

$$|TU| = 10 \text{ cm}$$

Vecné učenie

Práca a odpočinok

Dospelí chodia do práce a deti chodia do školy. Do práce a do školy chodíme 5 dní v týždni. Sú to pracovné dni – Pondelok, Utorok, Streda, Štvrtok, Piatok.

Oddychujeme 2 dni v týždni, cez víkend. Víkendové dni sú Sobota, Nedeľa.

Dni v týždni.

Ktoré sú víkendové dni a ktoré dni sú pracovné? Prirad'.

Pondelok

Utorok

Streda

víkend

Štvrtok

Piatok

Sobota

pracovné dni

Nedeľa

Povolania – práca učiteľky, upratovačky a kuchárky.

V škole stretávaš učiteľky. Tie ťa učia. Okrem nich tam stretneš aj upratovačku, ktorá sa stará o čistotu školy. Kuchárka sa zase stará o to, aby sme dostali obed.

Povedz, čo všetko robia v škole učiteľky, upratovačka a kuchárka.

Poznáš povolanie svojich rodičov? Nakresli, čo robia tvoji rodičia.

Koho stretávaš v škole? Pomenuj a vyfarbi.

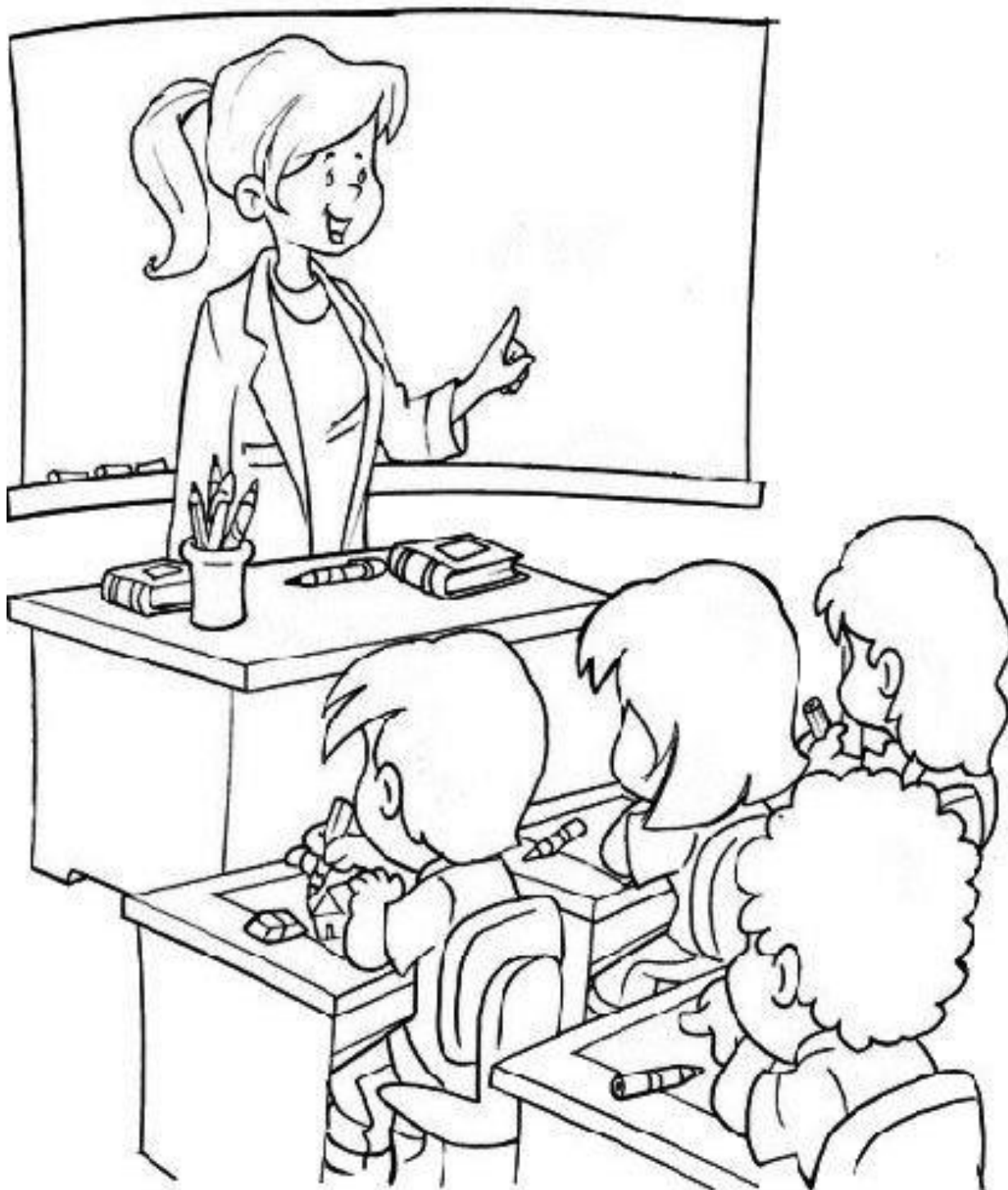

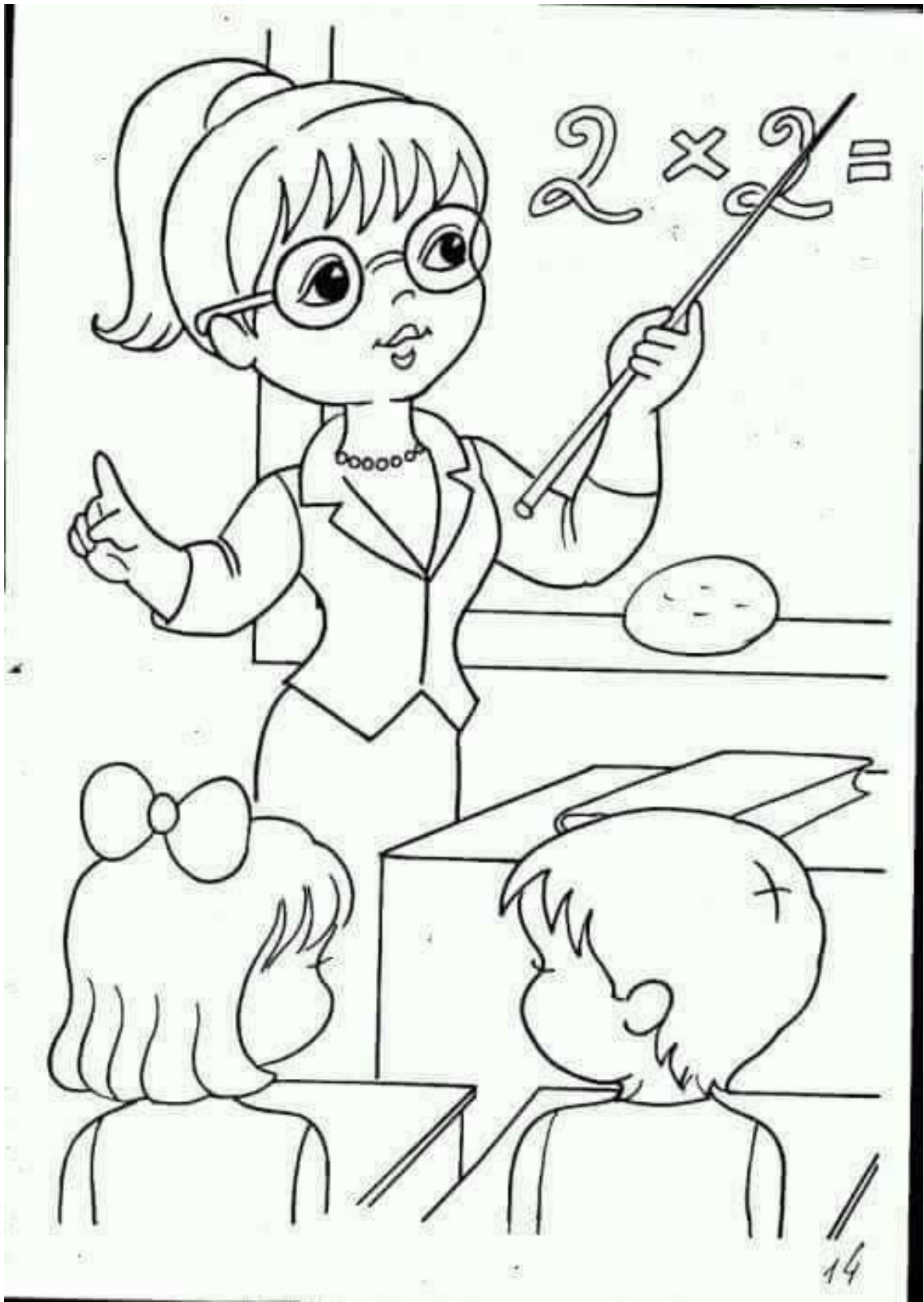





©fumira





Čo potrebuje kuchárka k svojej práci?

Κυκλώνω και χρωματίζω τα αντικείμενα της μαγειρικής.



ΟΝΟΜΑ:.....

Rozvíjanie komunikačných schopností

Porozprávaj podľa obrázka príbeh o dažďovej kvapke. Obrázok vyfarbi.

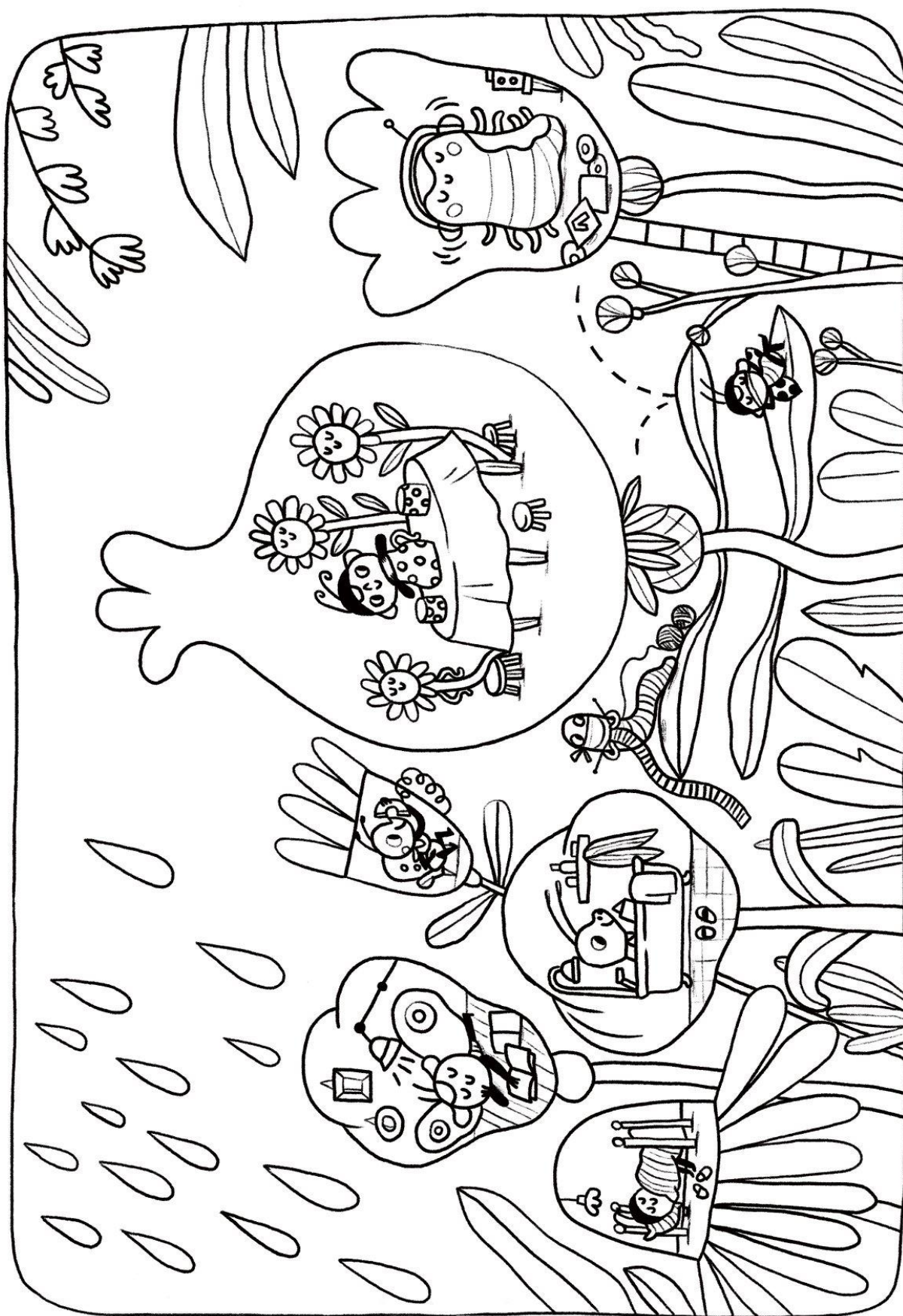

Úloha: Napíš tvojmu najlepšiemu kamarátovi, čo si na ňom vážiš a prečo ho máš rád. Obrázok vyfarbi.

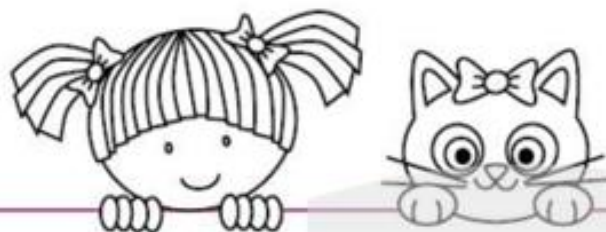

Informatická výchova

V programe SKICÁR si napíš svoje meno a nakresli si obrázok.

Klikni na tento odkaz a zahraj sa hru – Hádaj slovo: https://www.grammar.in/sk/test.php?g_idt=5e8e301abb7b4

Výtvarná výchova

Namaľuj jarne kvety. Vyber si svoj obľúbený.

Napríklad takto:



Pracovné vyučovanie

Domáce práce: umývanie riadu, upratovanie - vysávanie, zametanie, utieranie prachu, ukladanie a upratovanie si osobných vecí, pomoc rodičom pri varení a iných domácich prácach.

Dodržiavanie osobnej hygieny: starostlivosť o telo - umývanie rúk, zubov, vlasov, sprchovanie sa, starostlivosť o nechty.

Starostlivosť o čistotu oblečenia.

A samozrejme nezabúdaj nosiť rúško.

Papierový kvet – natrhaj alebo nastrihaj si farebné papiere a nalep z nich kvet na papier.

Napríklad takto:

